







この度は、当社の商品をお買い上げいただきまことにありがとうございます。

ご購入いただきました商品を末永く安全にお使いいただくために、この取扱説明書をよくお読みいただき、必要に応じていつでもご確認できますように大切に保管してください。







### 設置について

-  雨ざらしにしたり、長時間屋外や湿気の多いところに放置しないでください。  
塗装はがれや錆の原因となることがあります。
-  商品は床面の平らな場所に水平になるように置いてください。  
水平でない場所でのご使用は、商品の变形や転倒の原因となります事があります。
-  商品の性質上、水分が床に付く可能性がございますので、濡れても良い床に設置してください。
-  直射日光や熱、冷暖房の強風などが直接あたらない様にしてください。  
变形・変色、又火災の原因となる事があります。



### お手入れ方法

-  アルコール・ベンジン・シンナー・除光液などを使用したお手入れは避けてください。  
変色・しみ等の原因になります。
-  化学ぞうきんを長い間接触させたり、メラミンスポンジで強くこすると、変色や表面がはげたりする事がありますのでご注意ください。
-  汚れのひどい時は、薄めた中性洗剤を浸した布で汚れを落とし、その後水で浸した布で洗剤分をよく拭き取ってください。  
次に乾いた布で軽く拭いた後、自然乾燥させてください。







### ご使用上の注意

-  商品の上に手をついたり、体重をかけたりしないでください。  
安定をくずし、転倒の原因となることがあります。
-  上部プレートより大きいものや本などの重い物を乗せないでください。  
安定をくずし、転倒の原因となることがあります。
-  塗装面に、ビニール等で長時間覆って使用しないでください。  
塗料が変色したりはがれる事があります。
-  移動する時は収納したものを全て外し、商品を引きずったり落としたりしないでください。  
ケガや破損・床面にキズを付ける原因になります。
-  水分が付着したまま長時間放置しないでください。  
塗装はがれや錆の原因となることがあります。
-  収納した傘などを取る際は、本体に引っかかって安定を崩さないようご注意ください。

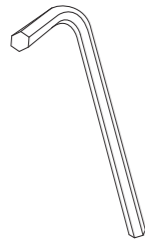
### 保守・点検

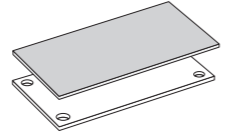
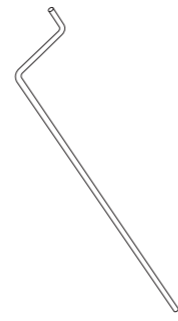
-  お客様による修理、及び改造はしないでください。  
製品の強度を弱め、ケガをする事があります。
-  脚・ネジ・丁番・金具類はゆるみやグラツキがないか時々点検し、ゆるみはじめていたらしっかり締め直してください。

### 使用部材

ネジ X 2 	六角レンチ X 1 	S字フック X 2 	上部プレート X 1 クッション X 1 	支柱 X 1 	ベースプレート X 1 
バンボン X 4 					雨受け X 1 

### 品質表示

寸法 外形／幅230 x 奥行230 x 高さ1025 mm  
表面材 スチール  
表面加工 エポキシ粉体塗装  
取扱上の注意 直射日光やストーブの熱を避けてください。

原産国 台湾  
表示者 株式会社マークスインターナショナル  
東京都渋谷区恵比寿2-21-1

## Joint 組立方法

組立の際は、床を傷つける可能性がありますので布またはカーペットの上で作業を行ってください。

- 1** ベースプレートと支柱を付属のネジで組み立ててください。  
横に寝かせて本締めを行ってください。

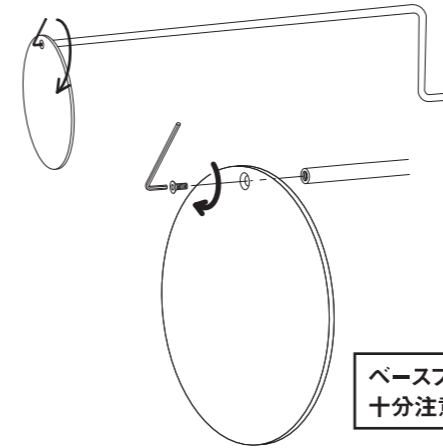

ベースプレートが重いので、床や脚の上に落とすと大変危険です。  
十分注意して取り付けを行ってください。

 ベースプレート裏面に、滑り止め用のバンボンを貼り付けてください。

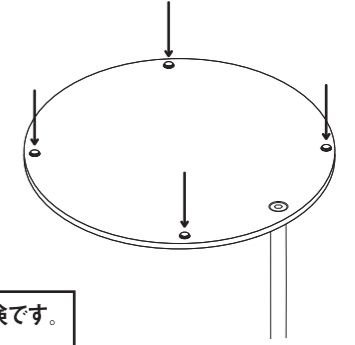

- 2** 本体を立て、上部プレートのクッションを外してネジでしっかり固定してください。

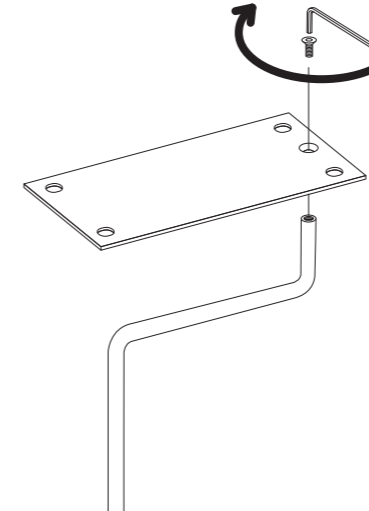

付属のフックは、お好みによってお使い頂けます。

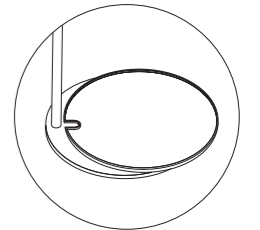
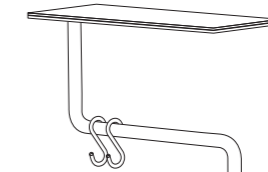

傘掛けとして使う際は  
付属の雨受けをご使用下さい。

- 3** クッションの裏の凸部を上部プレートの穴にはめ込んで完成です。

